

MONTGOLFIER 46

CRÉÉ LE
2023-08-25

Surface totale 375.86 m ²	Étages 4	Pièces 29	Salles de bain 4.3
--	--------------------	---------------------	------------------------------

MONTGOLFIER 46

SURFACE TOTALE : 375.86 m² • SURFACE HABITABLE : 337.70 m² • ÉTAGES : 4 • PIÈCES : 29



▼ Rez-de-chaussée

SURFACE TOTALE : 95.37 m² • SURFACE HABITABLE : 95.37 m² • PIÈCES : 4

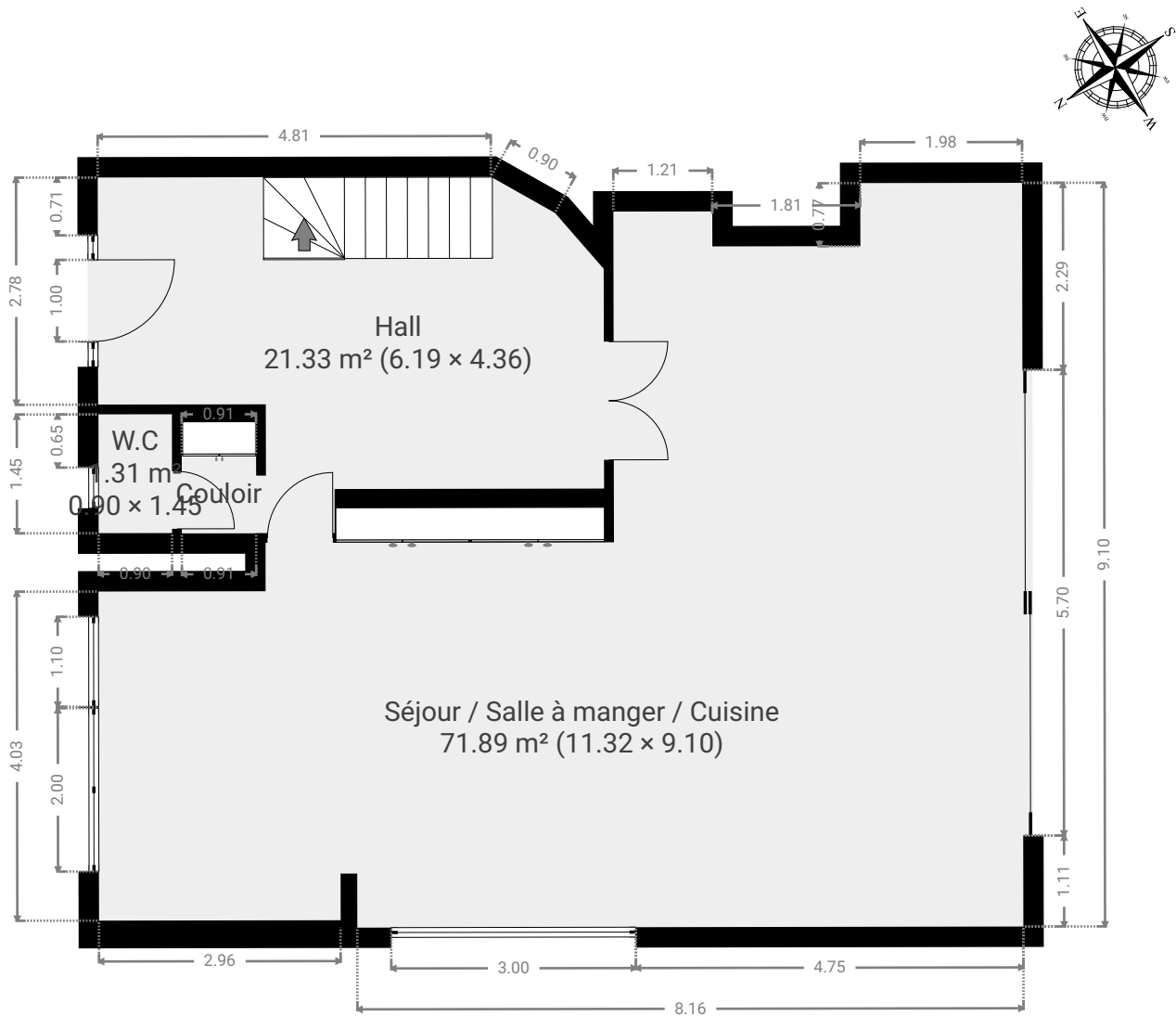

CETTE SUPERFICIE TOTALE CORRESPOND À L'ADDITION DES MESURES NETTES DE TOUTES LES PIÈCES, SANS COMPTER LES MURS, LES PASSAGES ENTRE LES PIÈCES ET LES GAINES TECHNIQUES

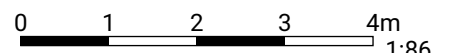

MONTGOLFIER 46

SURFACE TOTALE : 375.86 m² • SURFACE HABITABLE : 337.70 m² • ÉTAGES : 4 • PIÈCES : 29



▼ Hall Rez-de-chaussée

LARGEUR : 6.19 m • LONGUEUR : 4.36 m
SURFACE : 21.33 m² • PÉRIMÈTRE : 20.40 m

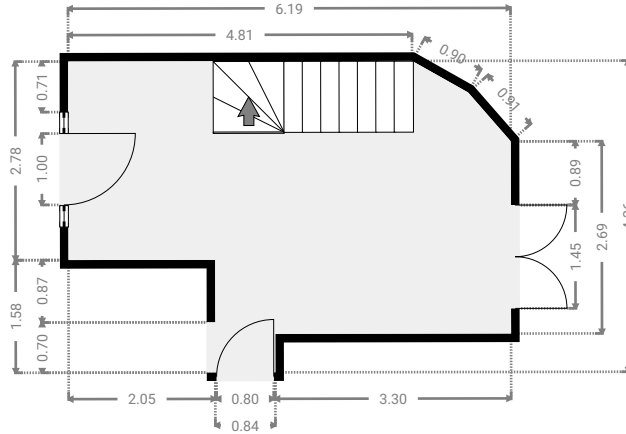
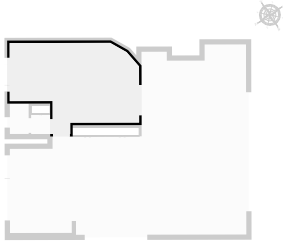

▼ Séjour / Salle à manger / Cuisine Rez-de-chaussée

LARGEUR : 11.32 m • LONGUEUR : 9.10 m
SURFACE : 71.89 m² • PÉRIMÈTRE : 42.84 m

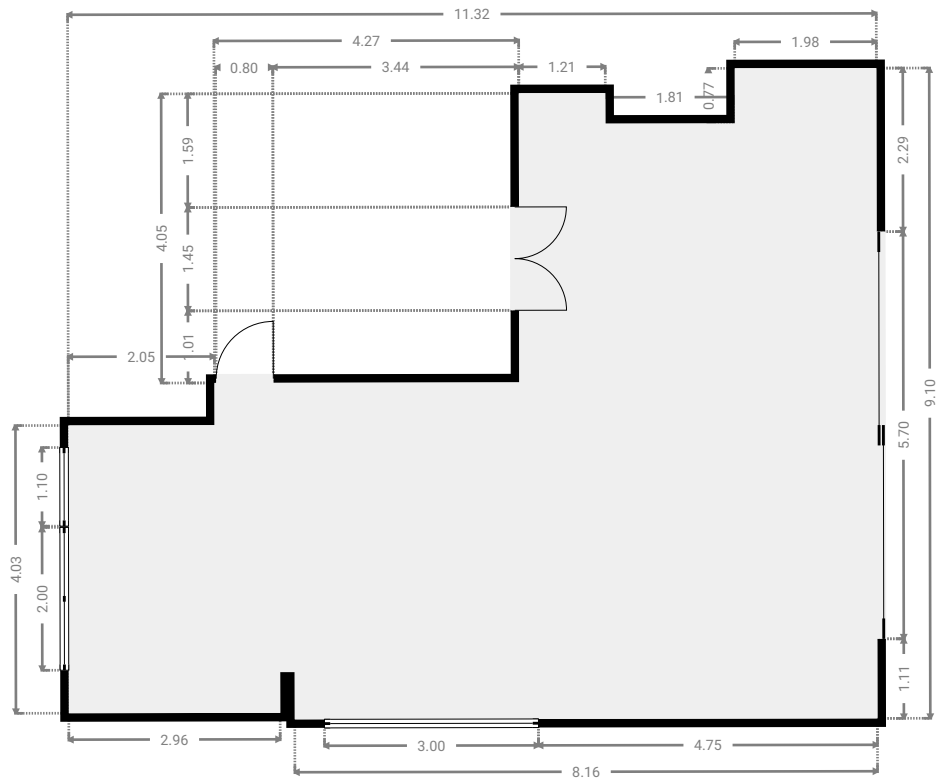
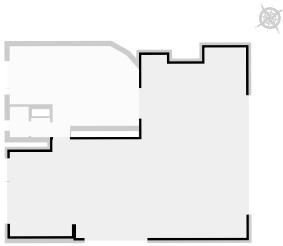

CETTE SUPERFICIE TOTALE CORRESPOND À L'ADDITION DES MESURES NETTES DE TOUTES LES PIÈCES, SANS COMPTER LES MURS, LES PASSAGES ENTRE LES PIÈCES ET LES GAINES TECHNIQUES

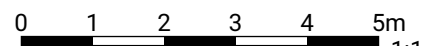

MONTGOLFIER 46

SURFACE TOTALE : 375.86 m² • SURFACE HABITABLE : 337.70 m² • ÉTAGES : 4 • PIÈCES : 29

▼ W.C

Rez-de-chaussée

LARGEUR : 0.90 m • LONGUEUR : 1.45 m
SURFACE : 1.31 m² • PÉRIMÈTRE : 4.71 m

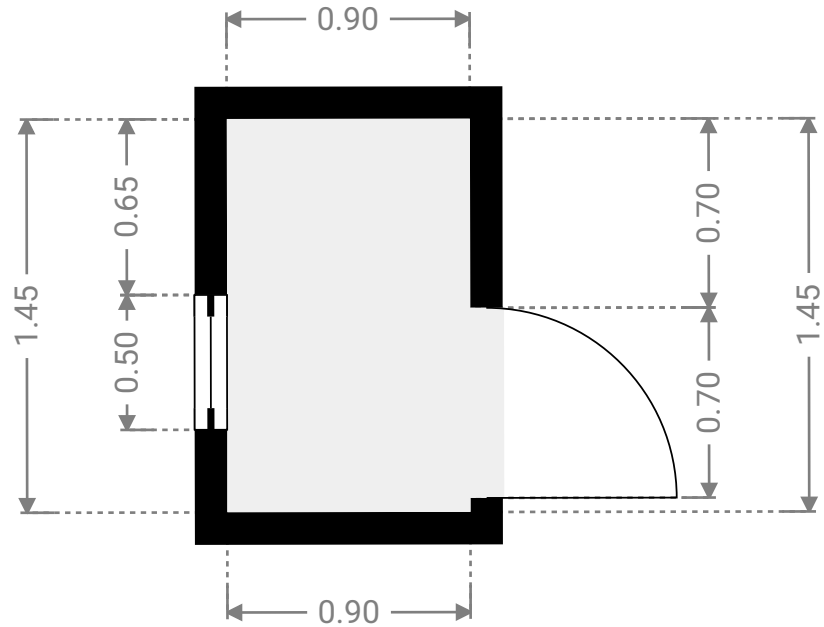
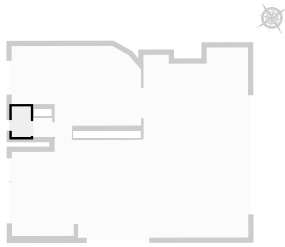

MONTGOLFIER 46

SURFACE TOTALE : 375.86 m² • SURFACE HABITABLE : 337.70 m² • ÉTAGES : 4 • PIÈCES : 29



▼ 1er étage

SURFACE TOTALE : 96.76 m² • SURFACE HABITABLE : 96.76 m² • PIÈCES : 8

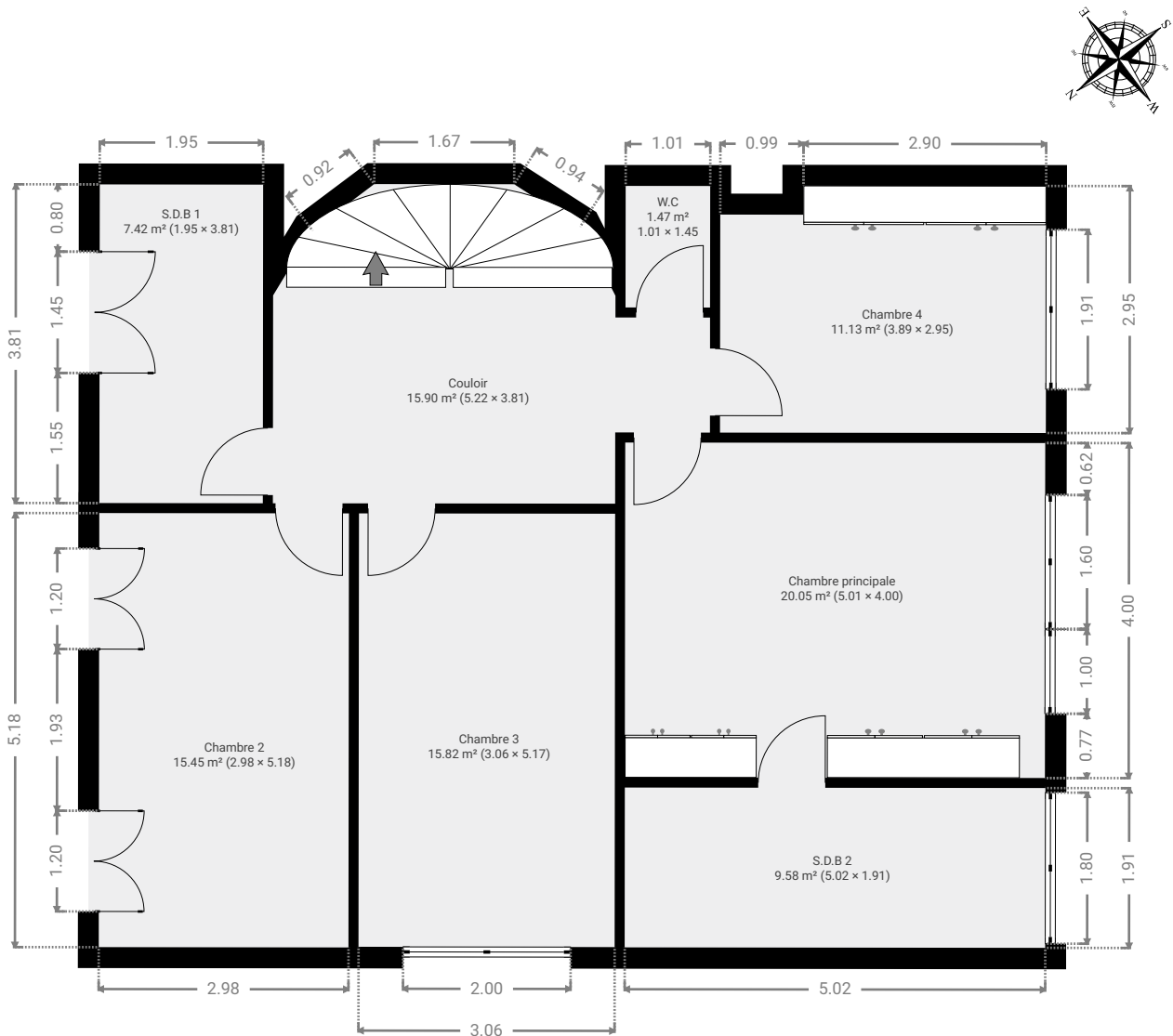

CETTE SUPERFICIE TOTALE CORRESPOND À L'ADDITION DES MESURES NETTES DE TOUTES LES PIÈCES, SANS COMPTER LES MURS, LES PASSAGES ENTRE LES PIÈCES ET LES GAINES TECHNIQUES

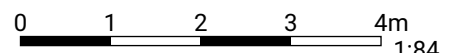

MONTGOLFIER 46

SURFACE TOTALE : 375.86 m² • SURFACE HABITABLE : 337.70 m² • ÉTAGES : 4 • PIÈCES : 29

▼ Chambre 2 1er étage

LARGEUR : 2.98 m • LONGUEUR : 5.18 m
SURFACE : 15.45 m² • PÉRIMÈTRE : 16.33 m

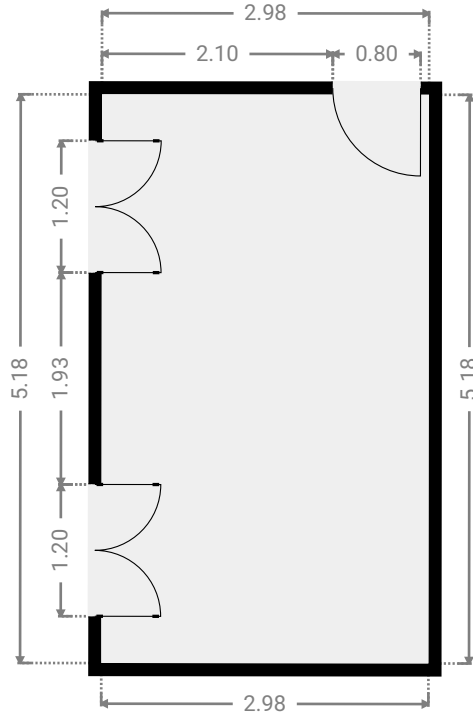
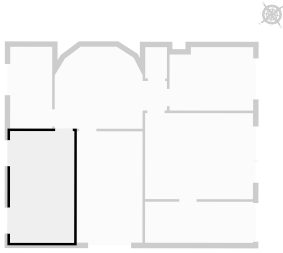

▼ Chambre 3 1er étage

LARGEUR : 3.06 m • LONGUEUR : 5.17 m
SURFACE : 15.82 m² • PÉRIMÈTRE : 16.46 m

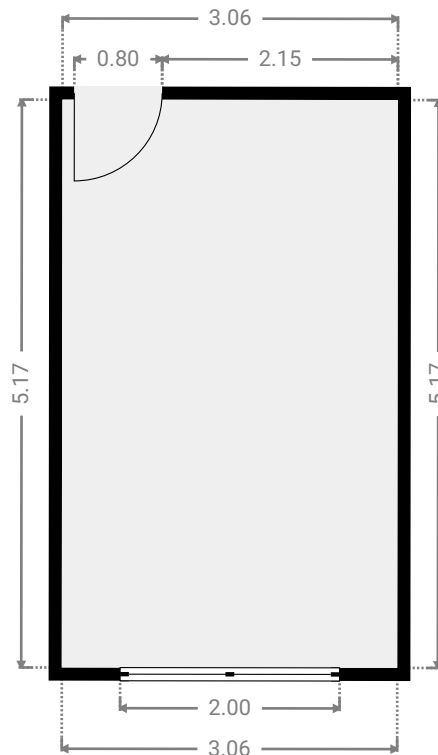
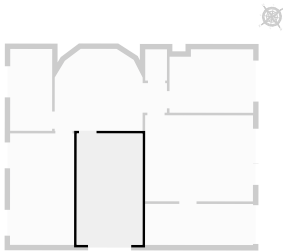

MONTGOLFIER 46

SURFACE TOTALE : 375.86 m² • SURFACE HABITABLE : 337.70 m² • ÉTAGES : 4 • PIÈCES : 29



▼ Chambre 4 1er étage

LARGEUR : 3.89 m • LONGUEUR : 2.95 m
SURFACE : 11.13 m² • PÉRIMÈTRE : 13.68 m

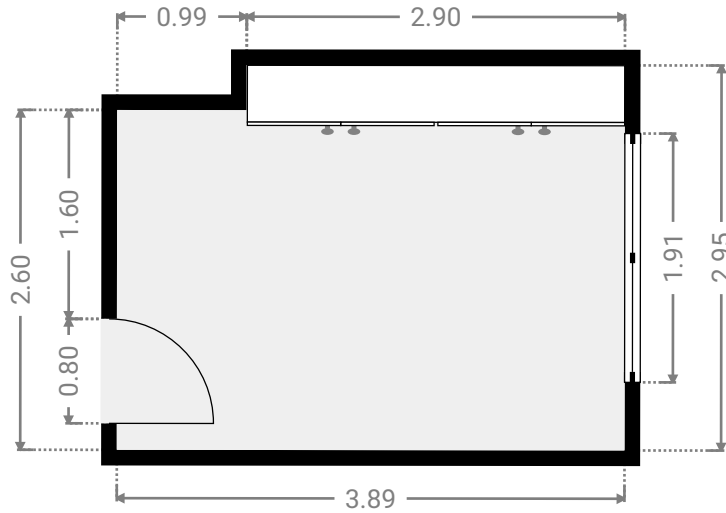
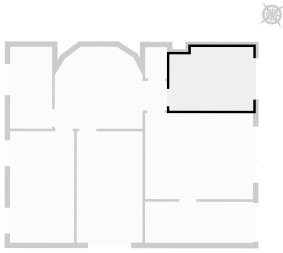

▼ Chambre principale 1er étage

LARGEUR : 5.01 m • LONGUEUR : 4.00 m
SURFACE : 20.05 m² • PÉRIMÈTRE : 18.03 m

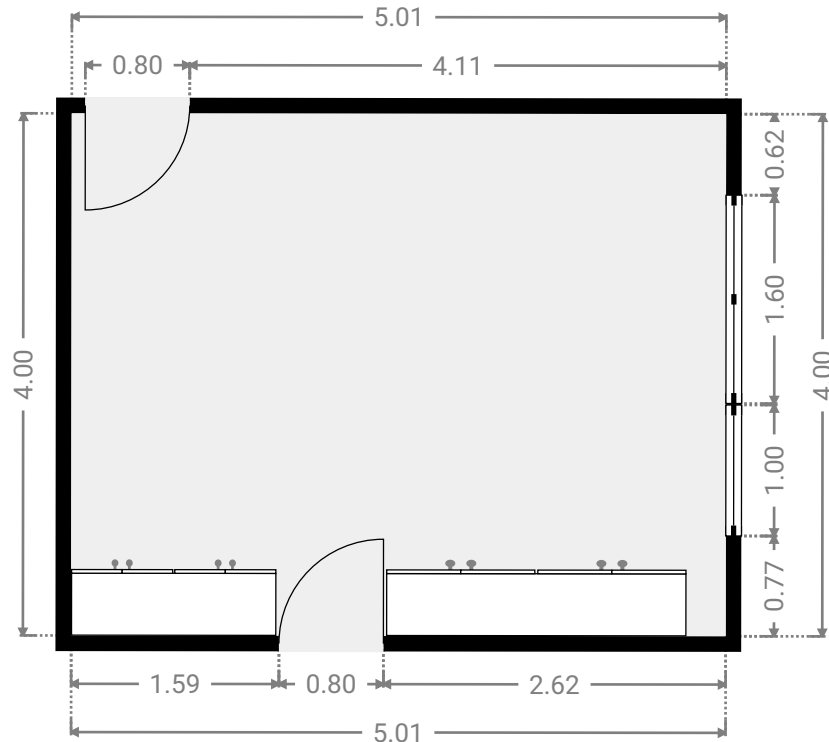
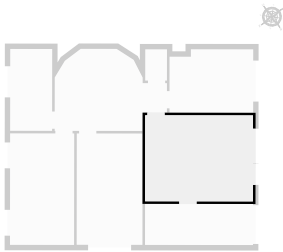

CETTE SUPERFICIE TOTALE CORRESPOND À L'ADDITION DES MESURES NETTES DE TOUTES LES PIÈCES, SANS COMPTER LES MURS, LES PASSAGES ENTRE LES PIÈCES ET LES GAINES TECHNIQUES

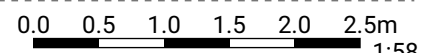

1:58

MONTGOLFIER 46

SURFACE TOTALE : 375.86 m² • SURFACE HABITABLE : 337.70 m² • ÉTAGES : 4 • PIÈCES : 29



▼ Couloir 1er étage

LARGEUR : 5.22 m • LONGUEUR : 3.81 m
SURFACE : 15.90 m² • PÉRIMÈTRE : 16.67 m

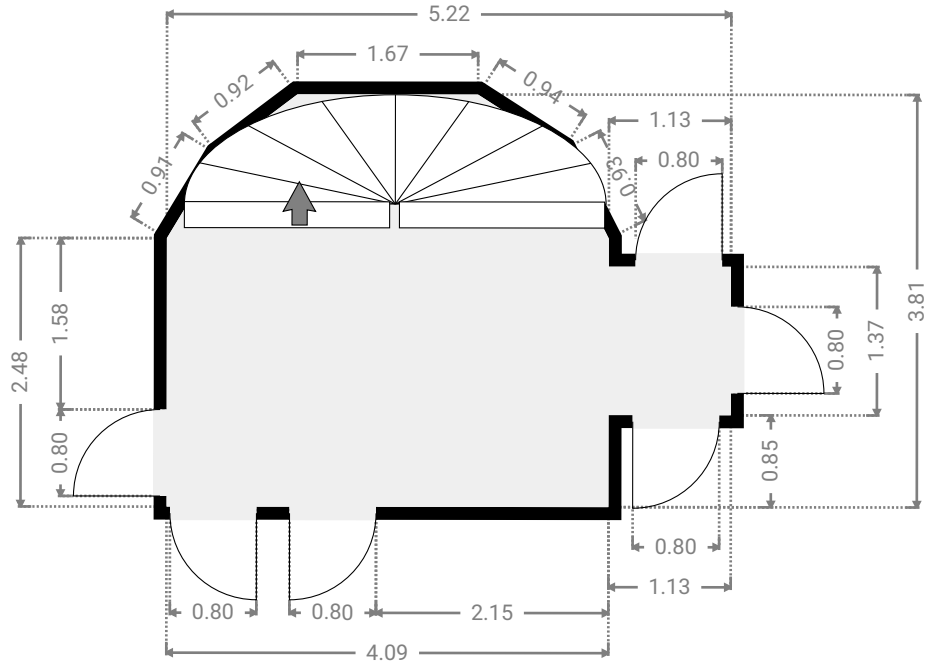
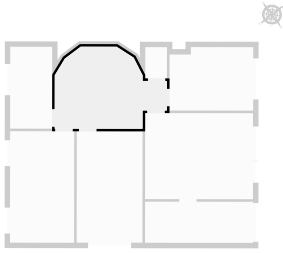

▼ S.D.B 1 1er étage

LARGEUR : 1.95 m • LONGUEUR : 3.81 m
SURFACE : 7.42 m² • PÉRIMÈTRE : 11.51 m

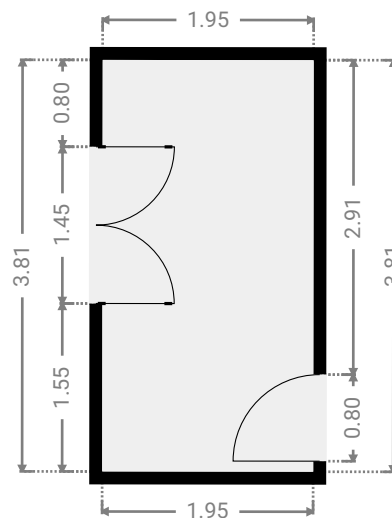
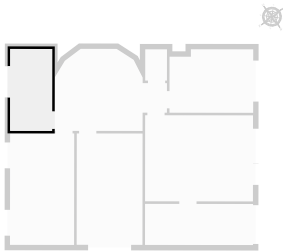

CETTE SUPERFICIE TOTALE CORRESPOND À L'ADDITION DES MESURES NETTES DE TOUTES LES PIÈCES, SANS COMPTER LES MURS, LES PASSAGES ENTRE LES PIÈCES ET LES GAINES TECHNIQUES

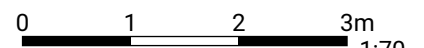

MONTGOLFIER 46

SURFACE TOTALE : 375.86 m² • SURFACE HABITABLE : 337.70 m² • ÉTAGES : 4 • PIÈCES : 29



▼ S.D.B 2 1er étage

LARGEUR : 5.02 m • LONGUEUR : 1.91 m
SURFACE : 9.58 m² • PÉRIMÈTRE : 13.85 m

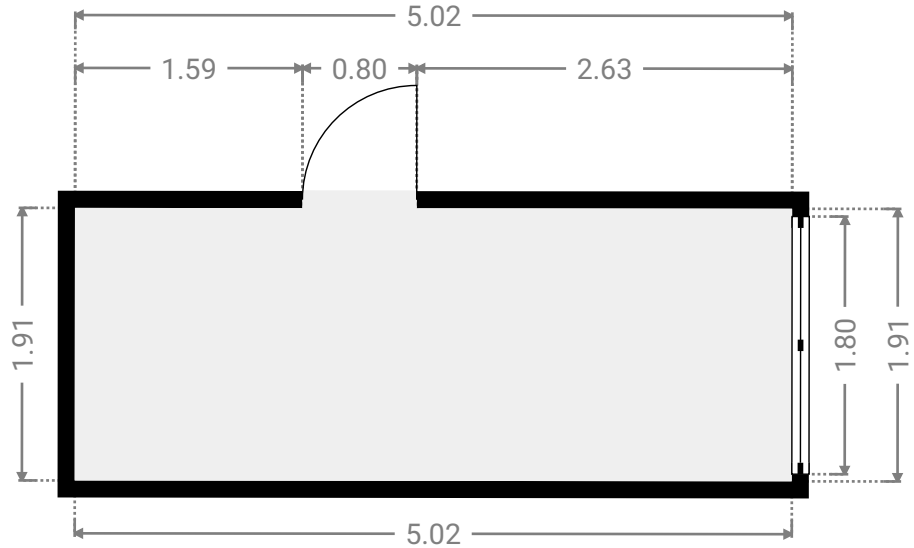
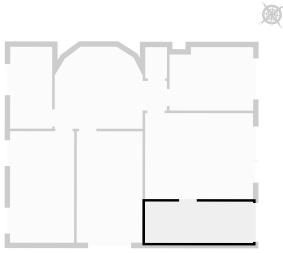

▼ W.C 1er étage

LARGEUR : 1.01 m • LONGUEUR : 1.45 m
SURFACE : 1.47 m² • PÉRIMÈTRE : 4.92 m

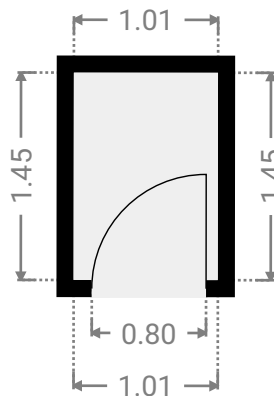
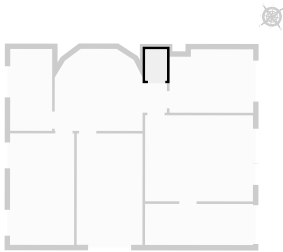

MONTGOLFIER 46

SURFACE TOTALE : 375.86 m² • SURFACE HABITABLE : 337.70 m² • ÉTAGES : 4 • PIÈCES : 29



▼ 2e étage

SURFACE TOTALE : 62.24 m² • SURFACE HABITABLE : 62.24 m² • PIÈCES : 7

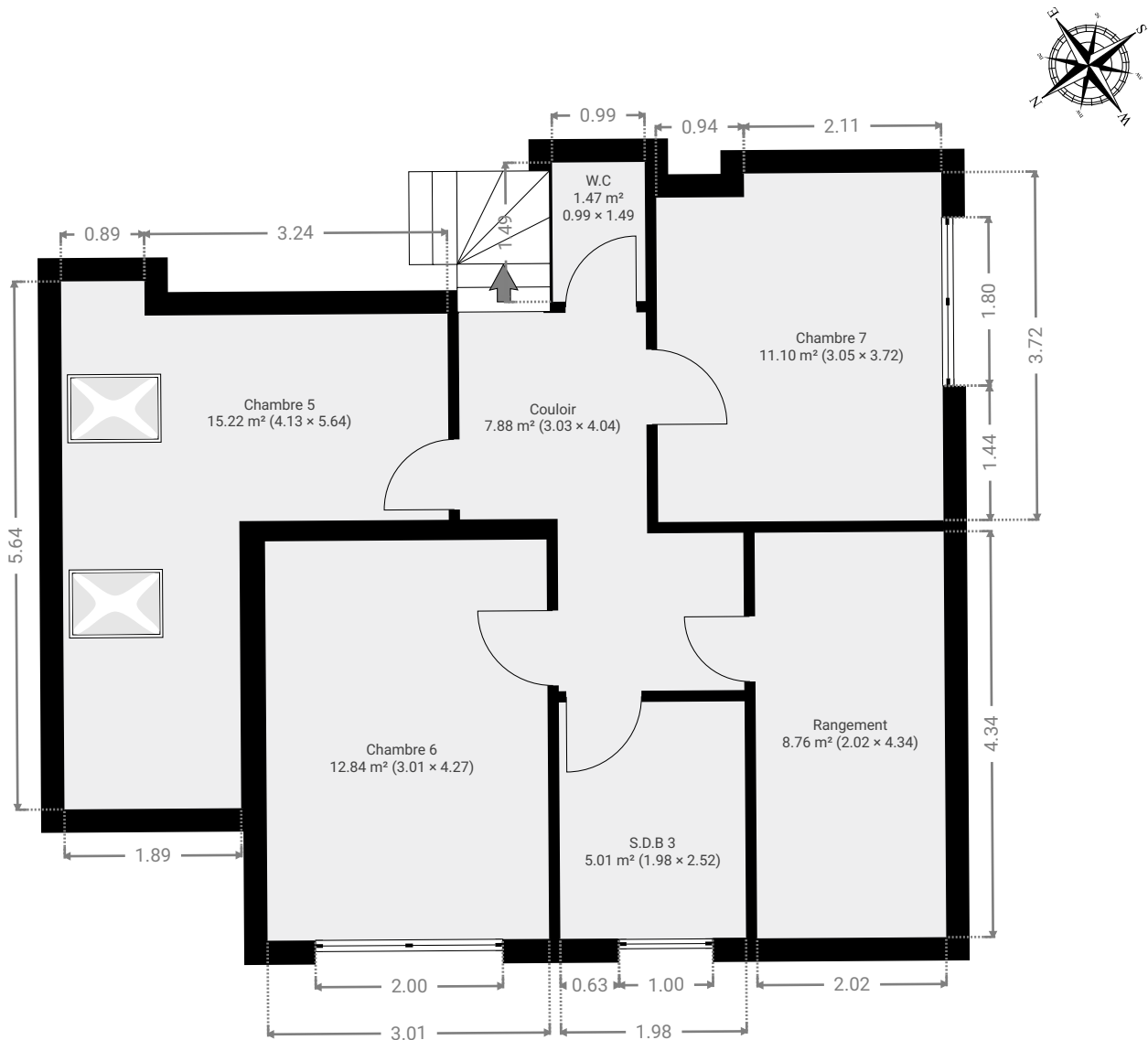

CETTE SUPERFICIE TOTALE CORRESPOND À L'ADDITION DES MESURES NETTES DE TOUTES LES PIÈCES, SANS COMPTER LES MURS, LES PASSAGES ENTRE LES PIÈCES ET LES GAINES TECHNIQUES

0 1 2 3m

1:74

MONTGOLFIER 46

SURFACE TOTALE : 375.86 m² • SURFACE HABITABLE : 337.70 m² • ÉTAGES : 4 • PIÈCES : 29



▼ Chambre 5 2e étage

LARGEUR : 4.13 m • LONGUEUR : 5.64 m
SURFACE : 15.22 m² • PÉRIMÈTRE : 19.54 m

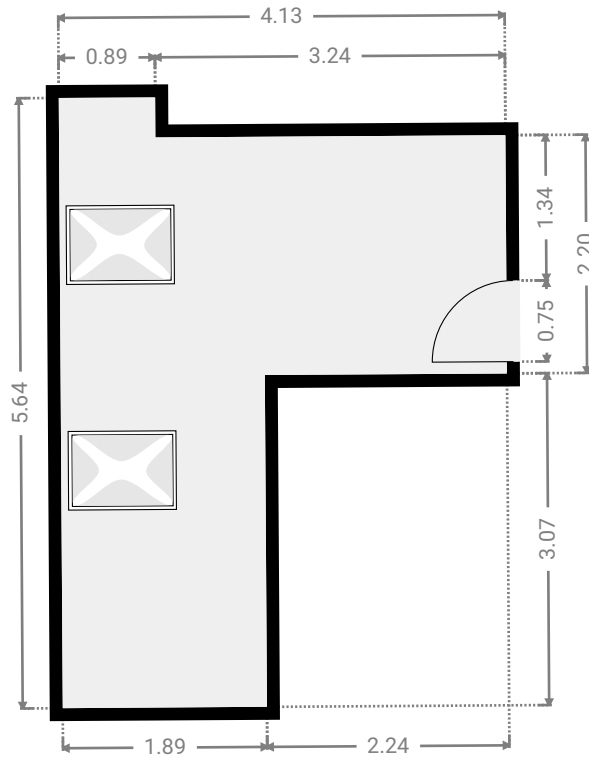
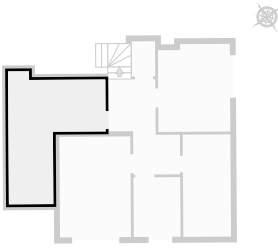

▼ Chambre 6 2e étage

LARGEUR : 3.01 m • LONGUEUR : 4.27 m
SURFACE : 12.84 m² • PÉRIMÈTRE : 14.55 m

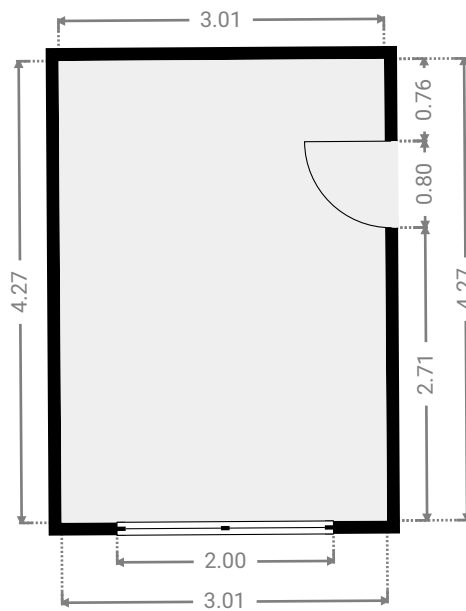
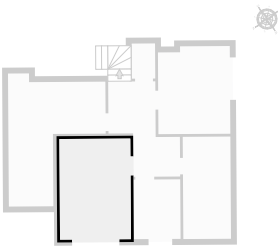

CETTE SUPERFICIE TOTALE CORRESPOND À L'ADDITION DES MESURES NETTES DE TOUTES LES PIÈCES, SANS COMPTER LES MURS, LES PASSAGES ENTRE LES PIÈCES ET LES GAINES TECHNIQUES

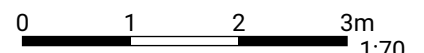

MONTGOLFIER 46

SURFACE TOTALE : 375.86 m² • SURFACE HABITABLE : 337.70 m² • ÉTAGES : 4 • PIÈCES : 29



▼ Chambre 7 2e étage

LARGEUR : 3.05 m • LONGUEUR : 3.72 m
SURFACE : 11.10 m² • PÉRIMÈTRE : 13.53 m

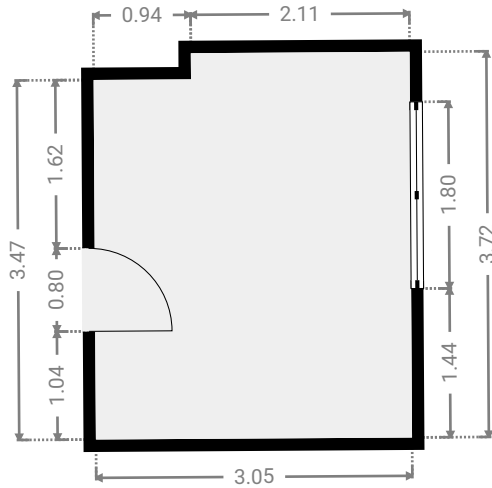
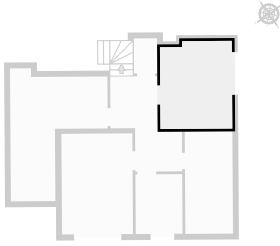

▼ Couloir 2e étage

LARGEUR : 3.03 m • LONGUEUR : 4.04 m
SURFACE : 7.88 m² • PÉRIMÈTRE : 14.14 m

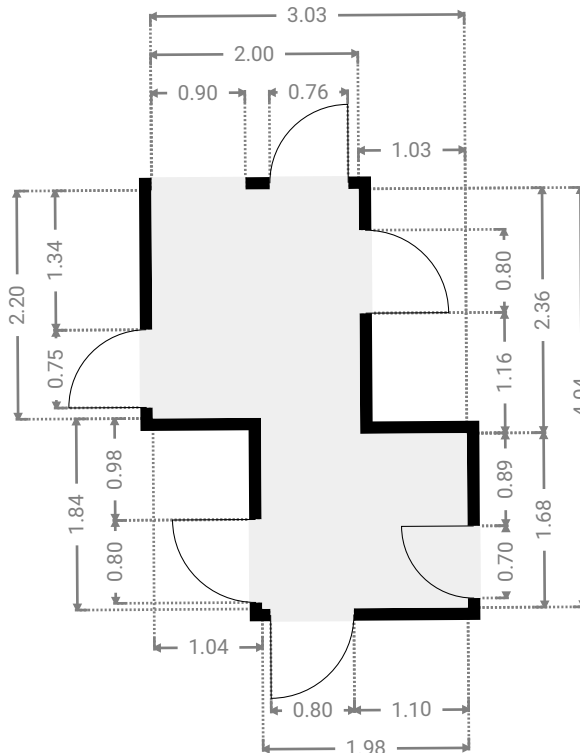
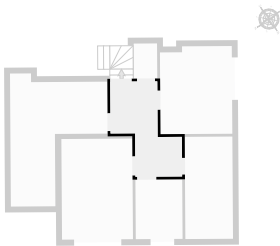

CETTE SUPERFICIE TOTALE CORRESPOND À L'ADDITION DES MESURES NETTES DE TOUTES LES PIÈCES, SANS COMPTER LES MURS, LES PASSAGES ENTRE LES PIÈCES ET LES GAINES TECHNIQUES

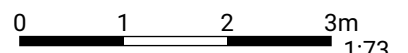

MONTGOLFIER 46

SURFACE TOTALE : 375.86 m² • SURFACE HABITABLE : 337.70 m² • ÉTAGES : 4 • PIÈCES : 29



▼ Rangement 2e étage

LARGEUR : 2.02 m • LONGUEUR : 4.34 m
SURFACE : 8.76 m² • PÉRIMÈTRE : 12.71 m

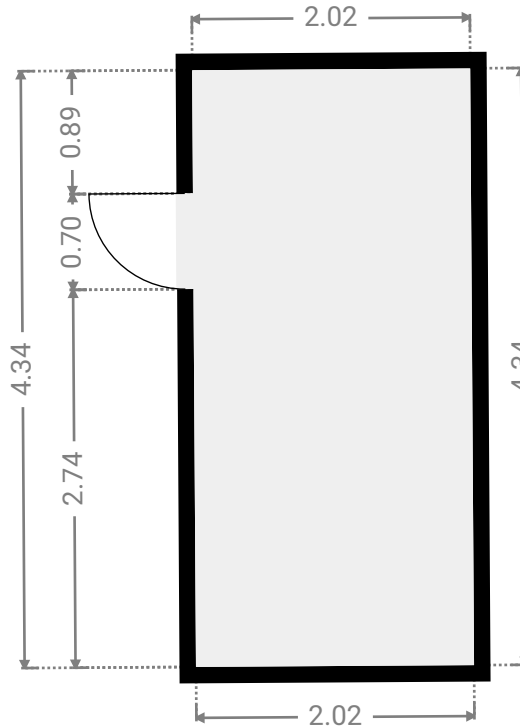
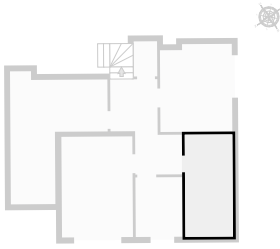

▼ S.D.B 3 2e étage

LARGEUR : 1.98 m • LONGUEUR : 2.52 m
SURFACE : 5.01 m² • PÉRIMÈTRE : 9.02 m

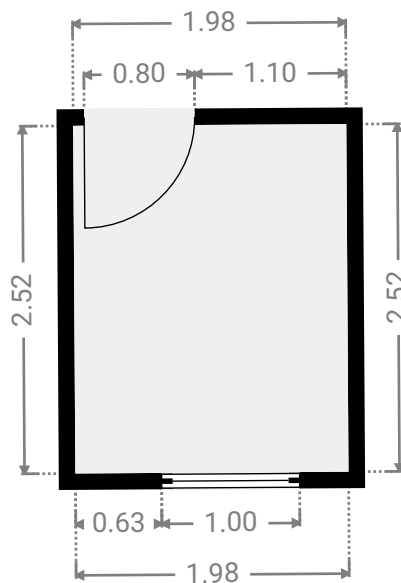
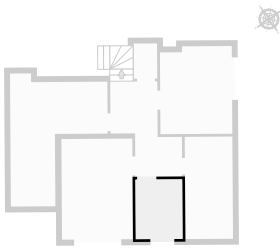

MONTGOLFIER 46

SURFACE TOTALE : 375.86 m² • SURFACE HABITABLE : 337.70 m² • ÉTAGES : 4 • PIÈCES : 29

▼ W.C 2e étage

LARGEUR : 0.99 m • LONGUEUR : 1.49 m
SURFACE : 1.47 m² • PÉRIMÈTRE : 4.96 m

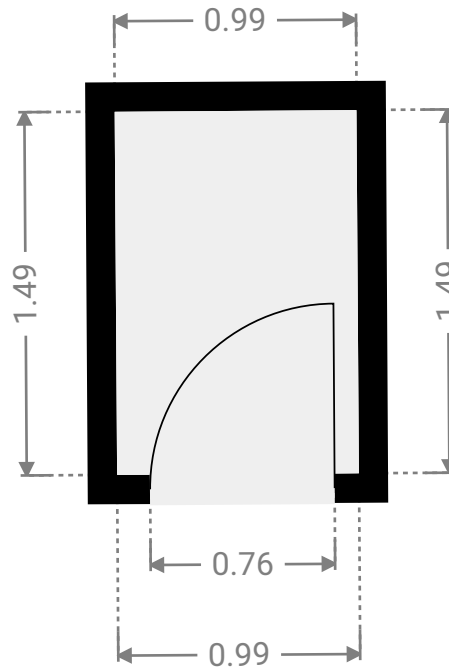
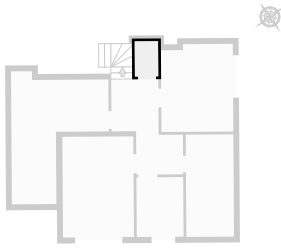

MONTGOLFIER 46

SURFACE TOTALE : 375.86 m² • SURFACE HABITABLE : 337.70 m² • ÉTAGES : 4 • PIÈCES : 29



▼ Sous-sol

SURFACE TOTALE : 121.50 m² • SURFACE HABITABLE : 83.33 m² • PIÈCES : 10

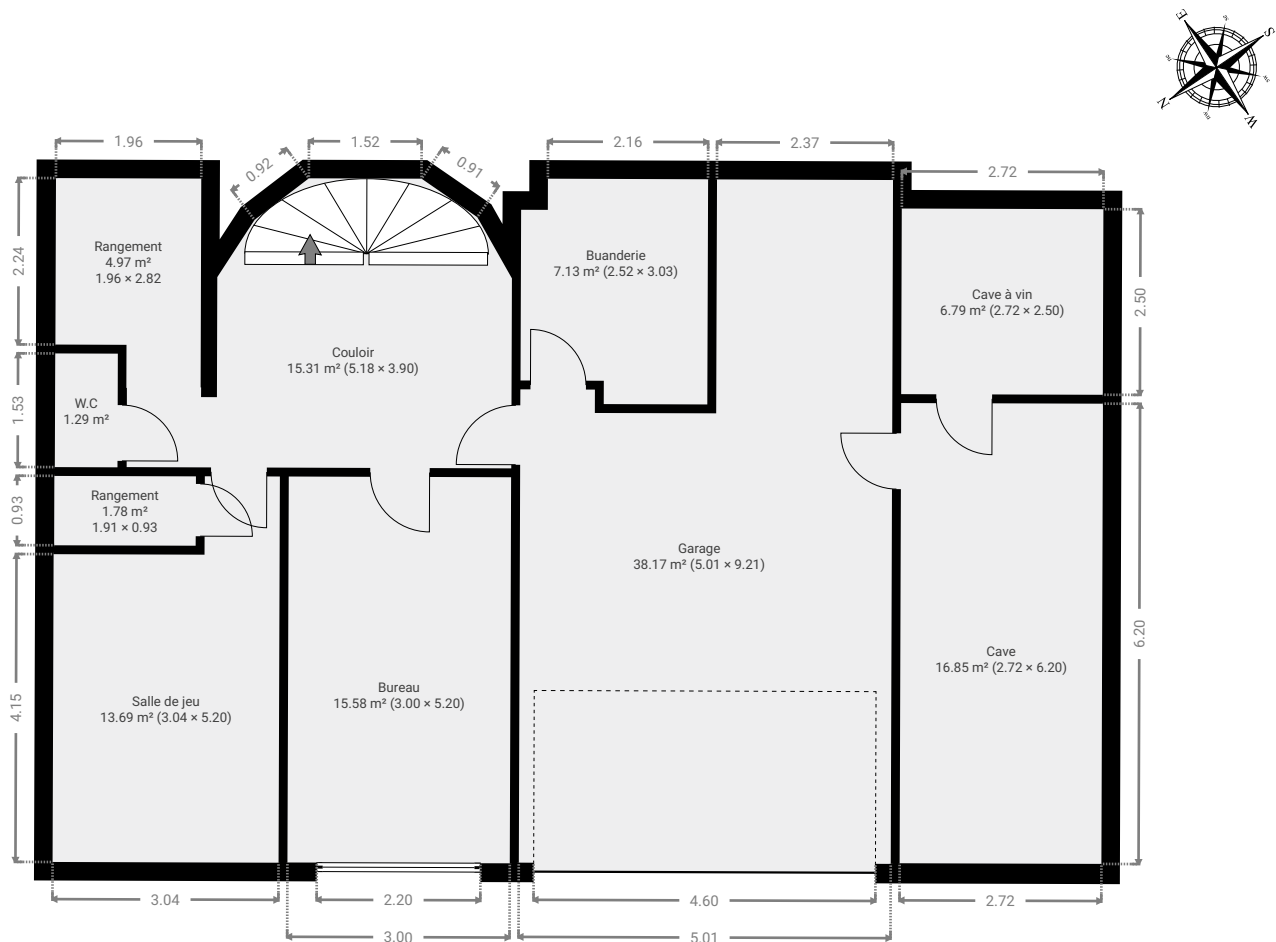

CETTE SUPERFICIE TOTALE CORRESPOND À L'ADDITION DES MESURES NETTES DE TOUTES LES PIÈCES, SANS COMPTER LES MURS, LES PASSAGES ENTRE LES PIÈCES ET LES GAINES TECHNIQUES

0 1 2 3 4m

1:102

MONTGOLFIER 46

SURFACE TOTALE : 375.86 m² • SURFACE HABITABLE : 337.70 m² • ÉTAGES : 4 • PIÈCES : 29



▼ Buanderie Sous-sol

LARGEUR : 2.52 m • LONGUEUR : 3.03 m
SURFACE : 7.13 m² • PÉRIMÈTRE : 11.10 m

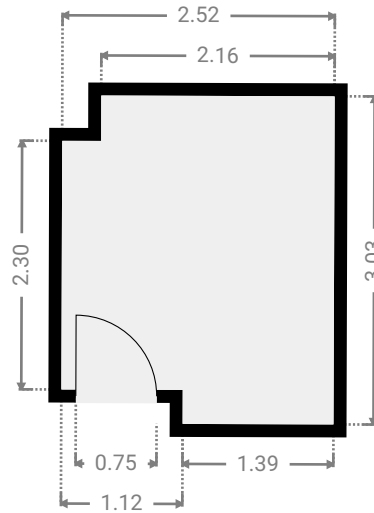
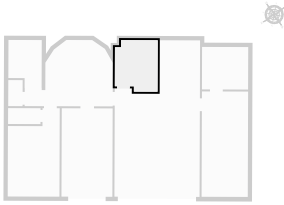

▼ Bureau Sous-sol

LARGEUR : 3.00 m • LONGUEUR : 5.20 m
SURFACE : 15.58 m² • PÉRIMÈTRE : 16.39 m

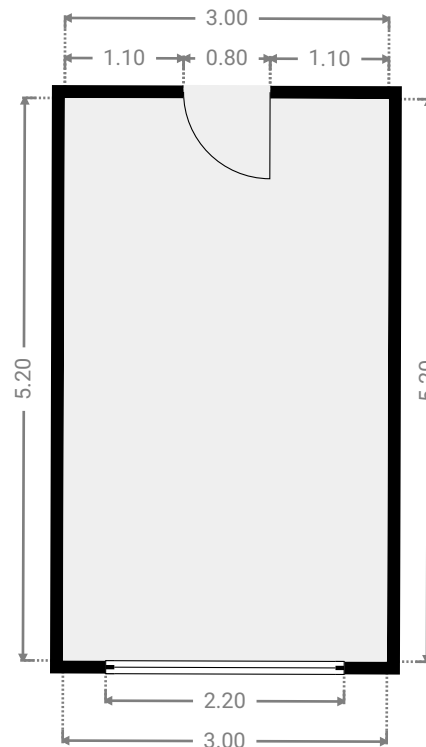
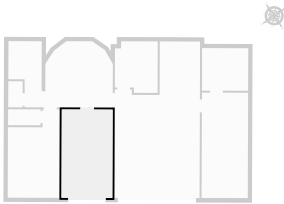

CETTE SUPERFICIE TOTALE CORRESPOND À L'ADDITION DES MESURES NETTES DE TOUTES LES PIÈCES, SANS COMPTER LES MURS, LES PASSAGES ENTRE LES PIÈCES ET LES GAINES TECHNIQUES

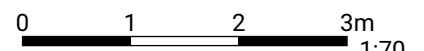

MONTGOLFIER 46

SURFACE TOTALE : 375.86 m² • SURFACE HABITABLE : 337.70 m² • ÉTAGES : 4 • PIÈCES : 29

▼ Cave Sous-sol

LARGEUR : 2.72 m • LONGUEUR : 6.20 m
SURFACE : 16.85 m² • PÉRIMÈTRE : 17.84 m

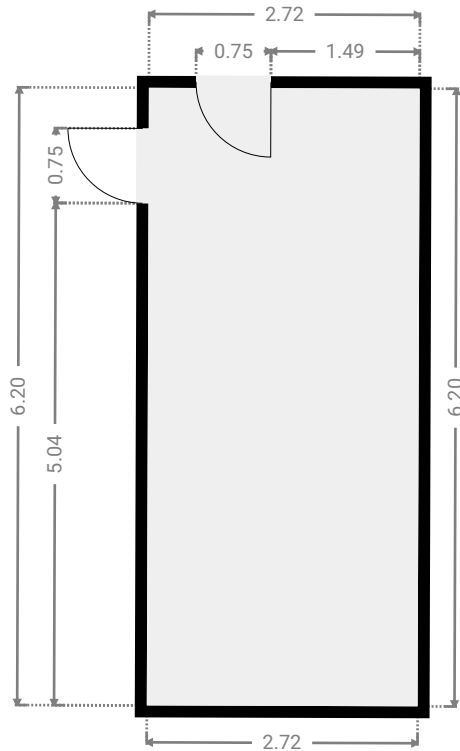
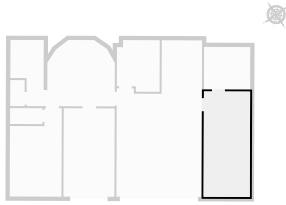

▼ Cave à vin Sous-sol

LARGEUR : 2.72 m • LONGUEUR : 2.50 m
SURFACE : 6.79 m² • PÉRIMÈTRE : 10.43 m

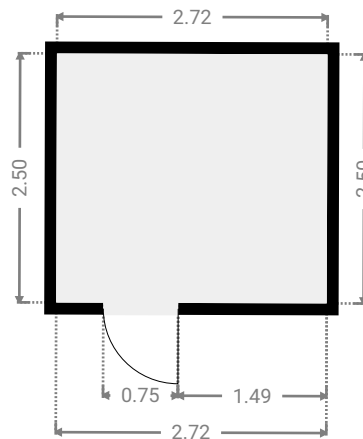
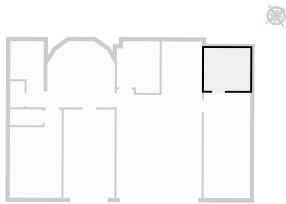

MONTGOLFIER 46

SURFACE TOTALE : 375.86 m² • SURFACE HABITABLE : 337.70 m² • ÉTAGES : 4 • PIÈCES : 29

▼ Couloir Sous-sol

LARGEUR : 5.18 m • LONGUEUR : 3.90 m
SURFACE : 15.31 m² • PÉRIMÈTRE : 16.74 m

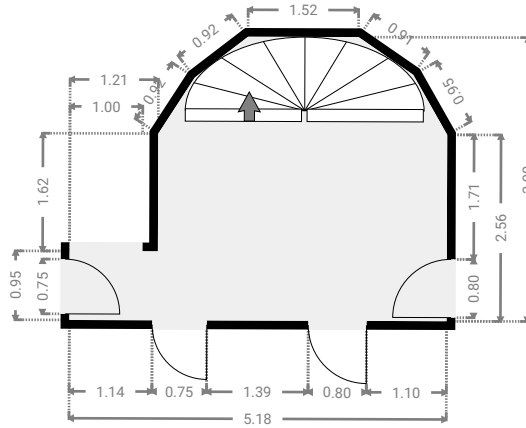
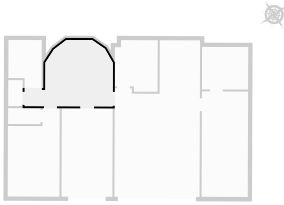

▼ Garage Sous-sol

LARGEUR : 5.01 m • LONGUEUR : 9.21 m
SURFACE : 38.17 m² • PÉRIMÈTRE : 29.08 m

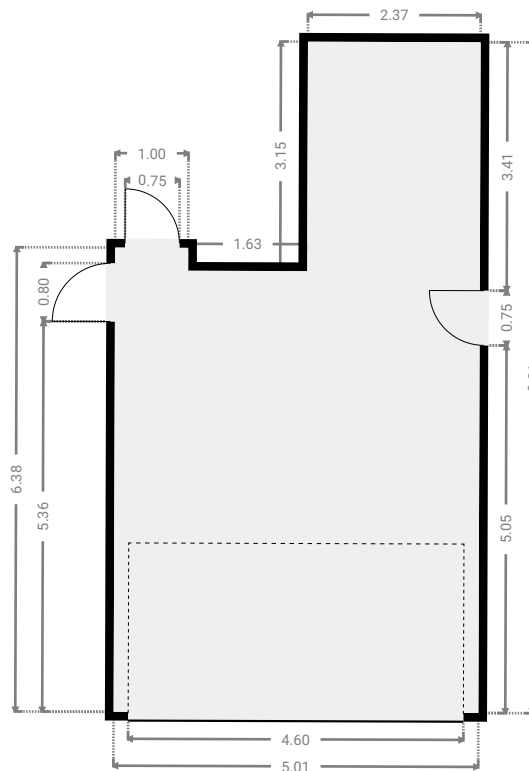
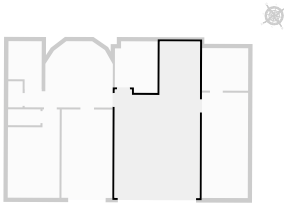

MONTGOLFIER 46

SURFACE TOTALE : 375.86 m² • SURFACE HABITABLE : 337.70 m² • ÉTAGES : 4 • PIÈCES : 29



▼ Rangement Sous-sol

LARGEUR : 1.96 m • LONGUEUR : 2.82 m
SURFACE : 4.97 m² • PÉRIMÈTRE : 9.56 m

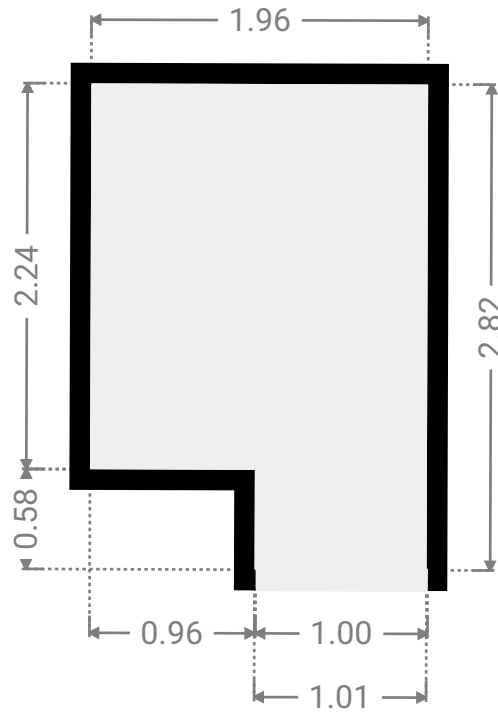
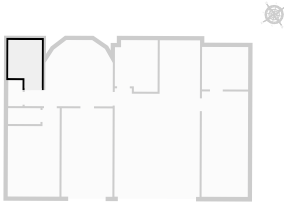

▼ Rangement Sous-sol

LARGEUR : 1.91 m • LONGUEUR : 0.93 m
SURFACE : 1.78 m² • PÉRIMÈTRE : 5.68 m

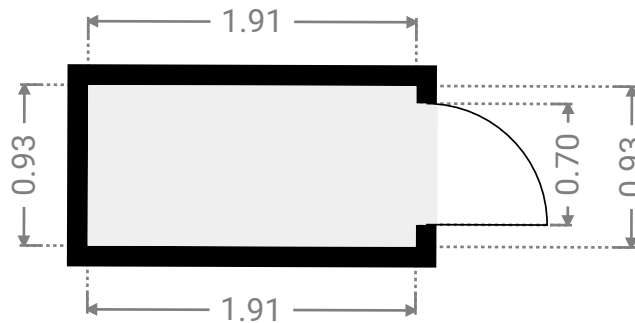
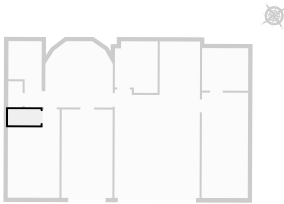

MONTGOLFIER 46

SURFACE TOTALE : 375.86 m² • SURFACE HABITABLE : 337.70 m² • ÉTAGES : 4 • PIÈCES : 29

▼ Salle de jeu Sous-sol

LARGEUR : 3.04 m • LONGUEUR : 5.20 m
SURFACE : 13.69 m² • PÉRIMÈTRE : 16.49 m

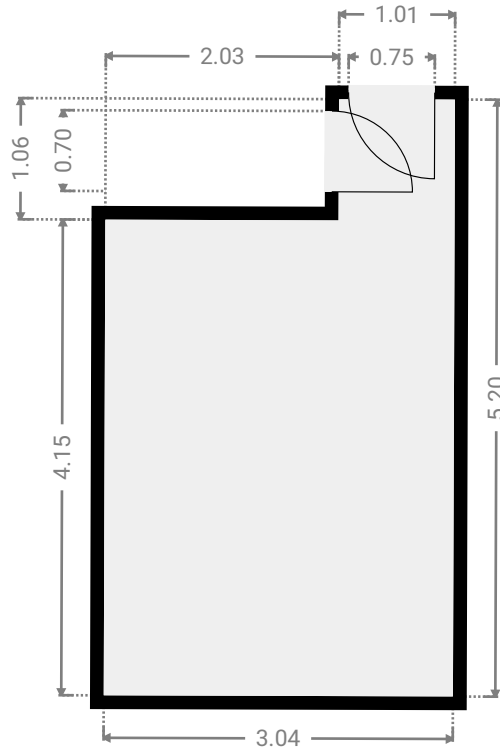
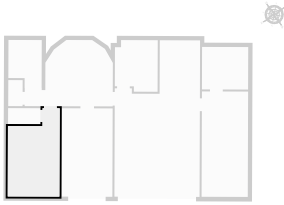

▼ W.C Sous-sol

LARGEUR : 0.84 m • LONGUEUR : 1.53 m
SURFACE : 1.29 m² • PÉRIMÈTRE : 4.75 m

